

MANUAL DE INSTALAÇÃO
CAPOTA MARÍTIMA

ITENS		
QT.	Descrição	Item
01	Conjunto de lona marítima	A
02	Perfil lateral	B
02	Extensor	C
02	Parafuso Allen M6 x 60	D
02	Suporte lateral traseiro	E
02	Parafuso Phillips 5 x 25	F
04	EVA	G
02	Arruela 3 / 16	H
02	Suporte dianteiro	I
02	Suporte lateral + frente	J
00	Suporte lateral estreito (Meio)	L
06	EVA p/ preencher fresta perf. lateral	M

1 Instalação do perfil lateral

1

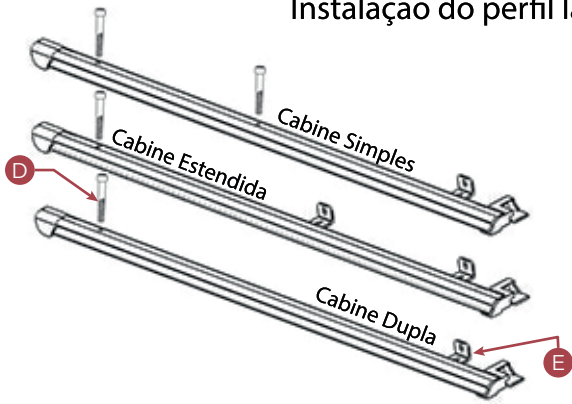

2 Fixação dos suportes do perfil lateral

2

OBS: Instale os suportes com os parafusos originais do gancho

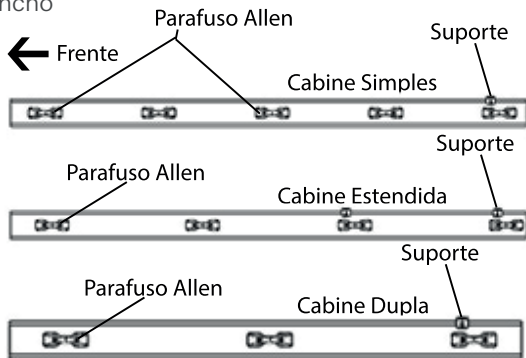

Obs: Retire os ganchos originais e instale conforme o desenho.

3 Montagem do perfil dianteiro da lona marítima

3

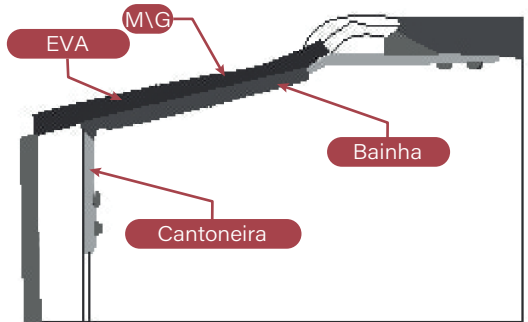

ATENÇÃO!

Prepare o perfil dianteiro inserindo a cantoneira na bainha, fixe a cantoneira no perfil dianteiro e, em seguida, faça a colagem do EVA.
OBS: Alguns modelos não possuem bainha.

4 Fixação do perfil dianteiro na cabine simples

4

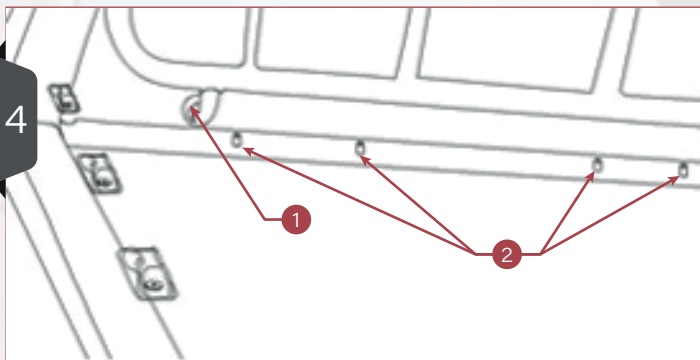

- Retire os 4 parafusos originais (2);
 - Instale a aba da lona entre a picape e a grade de vidro (1);
- Encaixe a lona entre a picape e o protetor da caçamba posicionando o ferro chato 5/8".
OBS: A cabine simples não tem cantoneira.

5

5 Fixação do perfil dianteiro na cabine estendida e cabine dupla

- OBS: Centralize o perfil dianteiro na pick up, deixando a mesma folga nos dois lados.

Nota: Dê aperto total nos parafusos, ajustando o perfil lateral, se necessário.

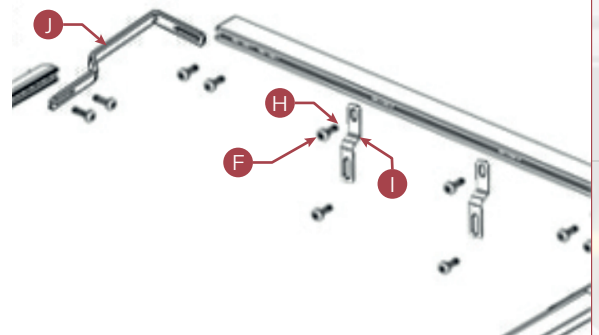

Vestir a capota

6

Vestir o flex nas laterais da capota.

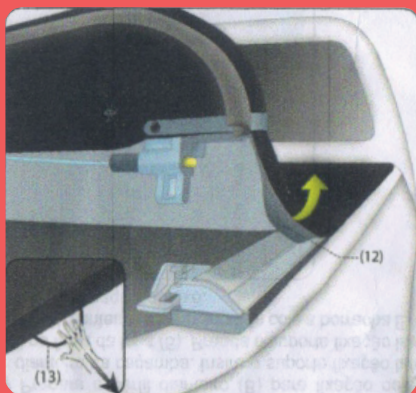

Fechamento da capota marítima

7

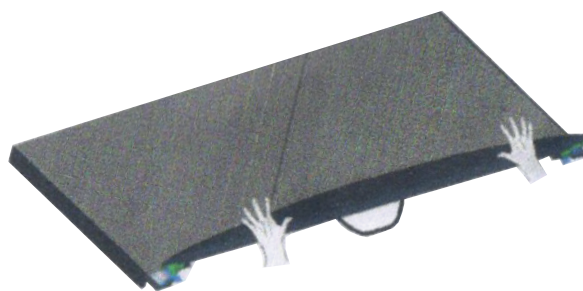

Fechar simultaneamente ambos os lados.

DICA

Mantenha as travas bem lubrificadas.

Não substituir nenhum item ou fazer adaptação.
Não utilizar a lona marítima para rebocar ou empurrar objetos.
Lavar com água e sabão neutro, utilizando esponja ou pano macio.



ATENÇÃO!



Rua Rosa Polidoro Sogari, 241 - São Marcos - 95190-000

E-mail: solarcapotas@gmail.com

Fone: (54) 3291-1883